



- 电磁力锁定500N
- 采用小平面“电磁”锁定结构
- 支持16至20台级联连接
- 匹配器内置永久磁铁设计
- 小型机身，安装简单
- 全视角醒目指示灯
- 不会产生磨损粉末
- IP65/IP67防护

## 产品选型表

锁定方式	配置	型号	输出方式	编码方式
电磁锁定	标准型	D3SL-T-DB-N2	NPN	通用编码
		D3SL-T-DB-N1	NPN	唯一编码
		D3SL-T-DB-P2	PNP	通用编码
		D3SL-T-DB-P1	PNP	唯一编码
	高级型	D3SL-T-DG-N2	NPN	通用编码
		D3SL-T-DG-N1	NPN	唯一编码
		D3SL-T-DG-P2	PNP	通用编码
		D3SL-T-DG-P1	PNP	唯一编码
说明				

## 型号说明



类型		铰链门用	
		小型	
		M12连接器	
		标准型	高功能型
工作距离	Sao(Off-On)	4mm	
	Sar(On-Off)	4mm	
响应时间	锁定→解除	155ms	
	解除→锁定	155ms	
	检测→非检测	20ms+2ms* (级联连接台数-1)	
	非检测→检测	300ms+25ms* (级联台数-1)	
控制输出 (OSSD输出)	输出方式	晶体管输出*2	
	最大负载电流	150mA	
	残余电压 (on时)	最大2.5V (电缆5m时) 3.5V (电缆31m时)	
	OFF时电压	最大2.0V (电缆5m时) 3.0V (电缆31m时)	
	泄露电流	最高0.5mA	
	最大负载容量	0.8uF	
	负载连线电阻	最大2.5欧	
AUX 输出 (非安全系输出)	输出方式	晶体管输出	
	最大负载电流	50mA	
	残余电压 (ON 时)	最大 2.5 V (电缆 5 m 时)、3.5 V (电缆 31 m 时)	
外部输入 (短路电流)	安全输入	约 1.5 mA × 2	
	锁定控制输入 OSSD 动作切换输入	约 2.5 mA	
	复位/EDM输入	约 5 mA (仅高功能型)	
	EDM 选择输入	约 2.5 mA (仅高功能型)	
电源	电源电压	24 VDC ±10% 包括纹波 (P-P) 10% Class2	
	消耗功率	<5W	
保护电路		电源逆接保护、各输出短路保护、各输出浪涌保护、输出逆接保护	
耐环境性	外壳防护等级	IP65/67 (IEC60529)	
	使用环境温度	零下20度到55度无冻结	
	存放环境温度	零下25度到70度无冻结	
	使用环境湿度	5% 至 95%RH	
	存放环境湿度	5% 至 95%RH	
	耐振动	10 至 55 Hz、双振幅 2.0 mm、X、Y、Z 各方向 5 分钟 (IEC 60947-5-3)	
	耐冲击性	30G X、Y、Z 各方向 6 次 (IEC 60947-5-3)	
适用标准		EN ISO13849-1:2015 (PL e, Category 4), IEC60947-5-3, EN60947-5-3	

标准-NPN-无级联

标准-PNP-无级联

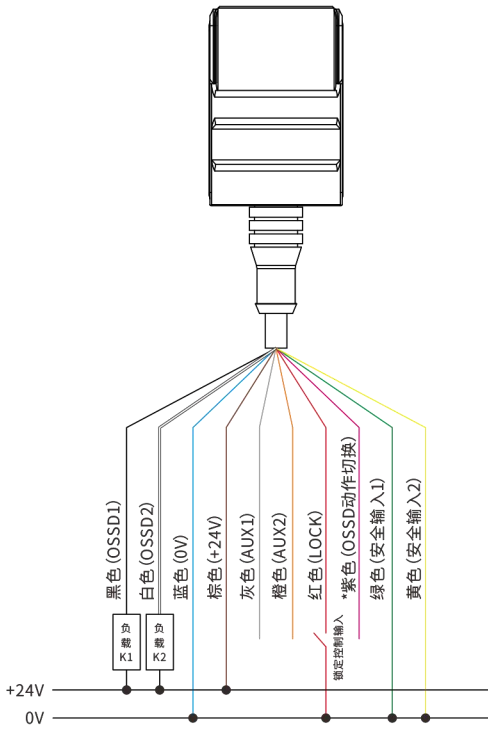

\*开闭联动, 紫色接0V; 锁闭联动紫色断开

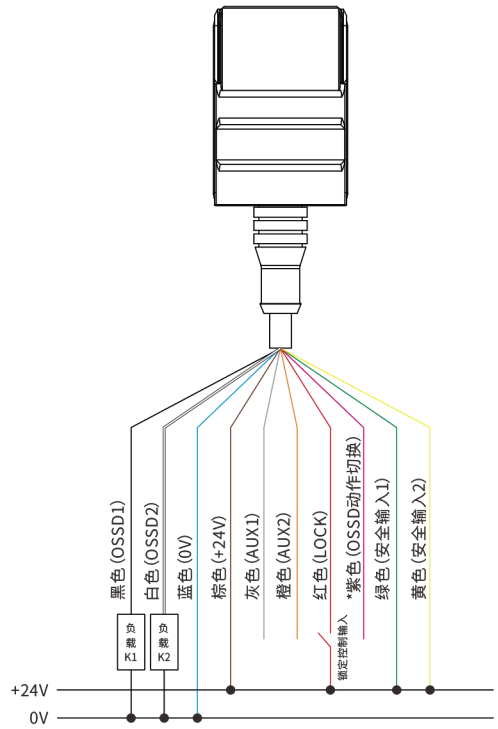

\*开闭联动, 紫色接+24V; 锁闭联动紫色断开

标准-NPN-级联

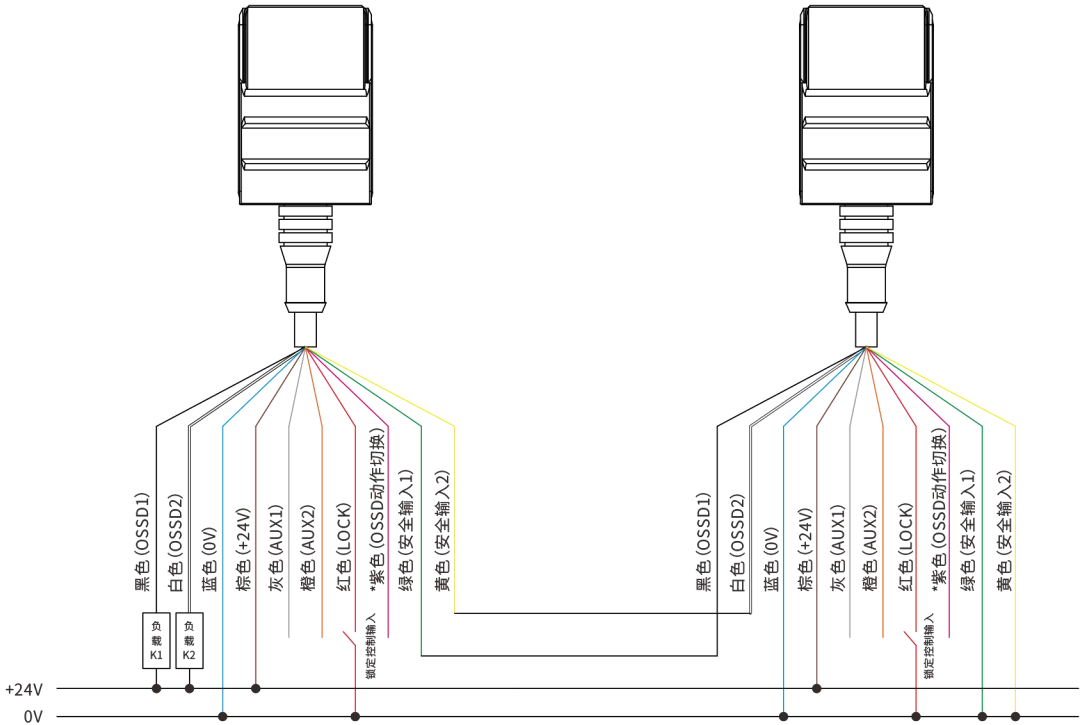

\*开闭联动, 紫色接0V; 锁闭联动紫色断开

## 标准-PNP-级联

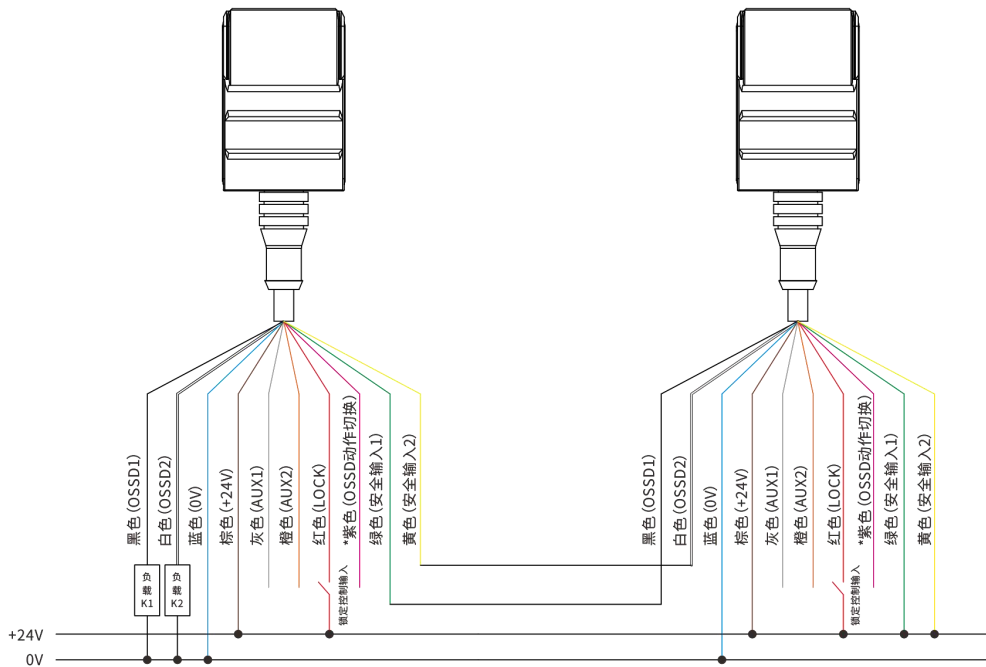

\* 开闭联动，紫色接+24V；锁闭联动紫色断开

## 高级-NPN-无级联

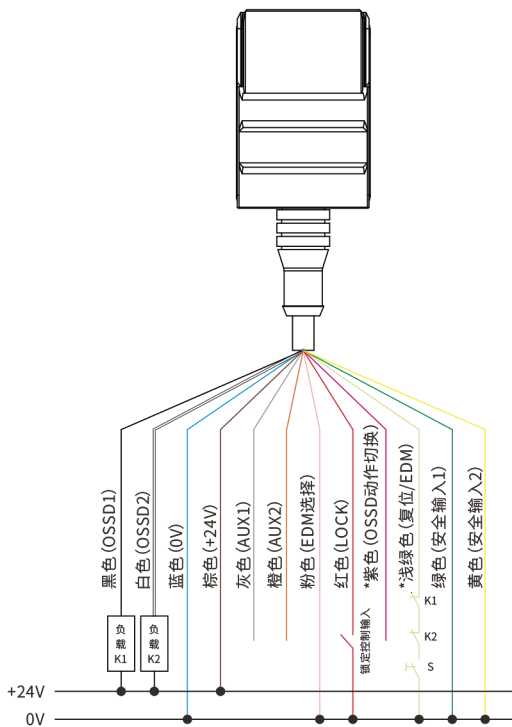

\* 开闭联动，紫色接0V；锁闭联动紫色断开

\*1. 使用EDM和复位：如图接线

2. 不使用EDM和复位：将EDM选择（粉色线），复位/EDM（浅绿色）

接入+24V；

3. 只使用EDM：将EDM选择（粉色线）断开

K1, K2：外部设备（强制导向式继电器、电磁接触器等）

S：复位开关

## 高级-PNP-无级联

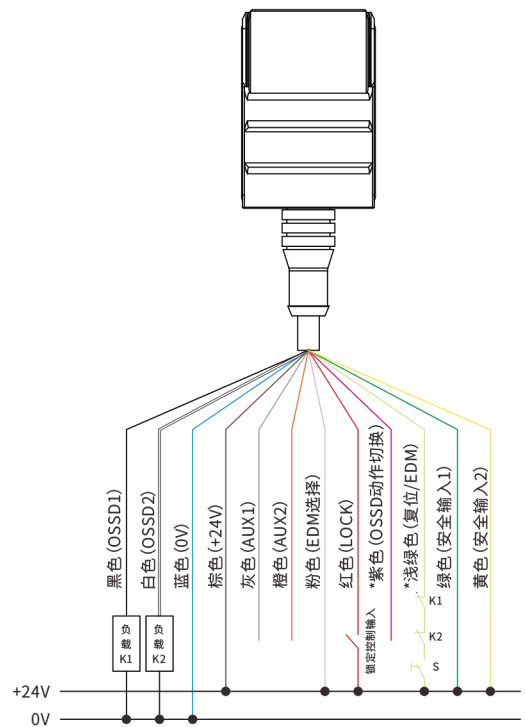

\* 开闭联动，紫色接+24V；锁闭联动紫色断开

\*1. 使用EDM和复位：如图接线

2. 不使用EDM和复位：将EDM选择（粉色线），复位/EDM（浅绿色）

接入0V；

3. 只使用EDM：将EDM选择（粉色线）断开

K1, K2：外部设备（强制导向式继电器、电磁接触器等）

S：复位开关

## 高级-NPN、级联

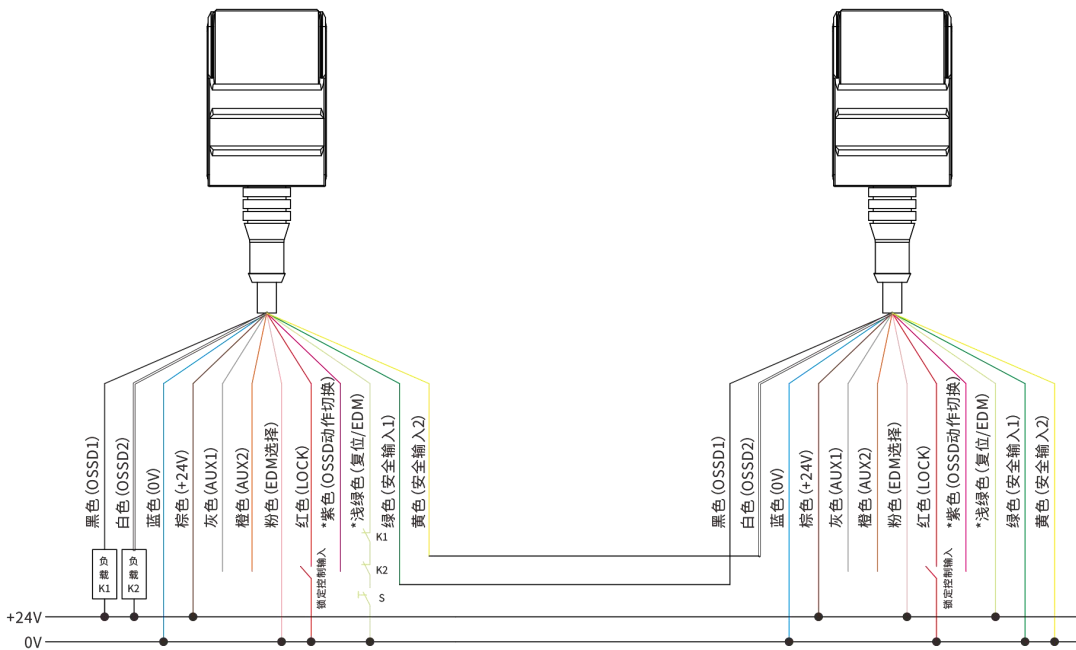

\*开闭联动，紫色接0V；锁闭联动紫色断开  
\*1.使用EDM和复位：如图接线  
2.不使用EDM和复位：将EDM选择（粉色线），复位/EDM（浅绿色）接入+24V；  
3.只使用EDM：将EDM选择（粉色线）断开  
K1,K2：外部设备（强制导向式继电器、电磁接触器等）  
S：复位开关

\*开闭联动，紫色接0V；锁闭联动紫色断开  
\*1.使用EDM和复位：如图接线  
2.不使用EDM和复位：将EDM选择（粉色线），复位/EDM（浅绿色）接入+24V；  
3.只使用EDM：将EDM选择（粉色线）断开  
K1,K2：外部设备（强制导向式继电器、电磁接触器等）  
S：复位开关

## 高级PNP、级联

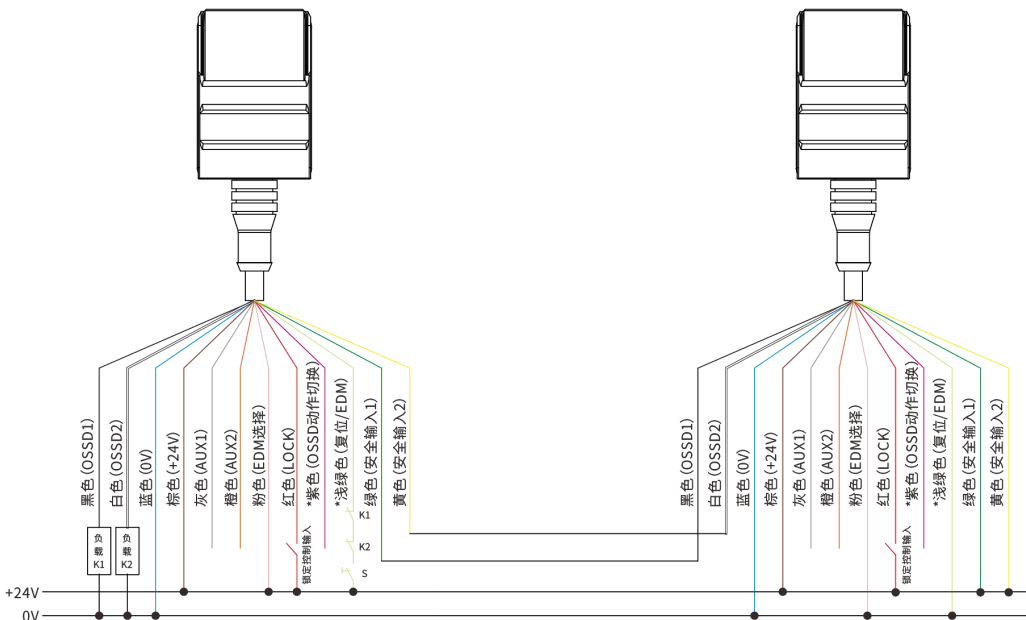

\*开闭联动，紫色接+24V；锁闭联动紫色断开  
\*1.使用EDM和复位：如图接线  
2.不使用EDM和复位：将EDM选择（粉色线），复位/EDM（浅绿色）接入0V；  
3.只使用EDM：将EDM选择（粉色线）断开  
K1,K2：外部设备（强制导向式继电器、电磁接触器等）  
S：复位开关

\*开闭联动，紫色接+24V；锁闭联动紫色断开  
\*1.使用EDM和复位：如图接线  
2.不使用EDM和复位：将EDM选择（粉色线），复位/EDM（浅绿色）接入0V；  
3.只使用EDM：将EDM选择（粉色线）断开  
K1,K2：外部设备（强制导向式继电器、电磁接触器等）  
S：复位开关

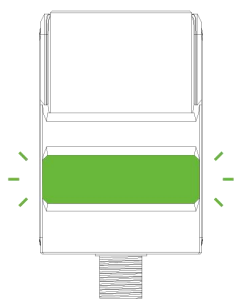

关门无锁定  
绿灯闪烁

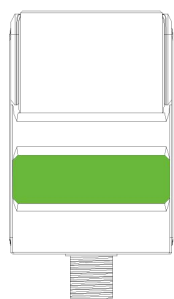

关门并锁定  
绿灯常亮

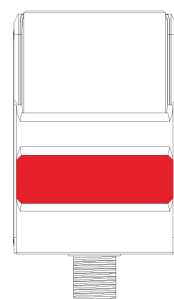

门打开  
红灯常亮

## 产品尺寸图

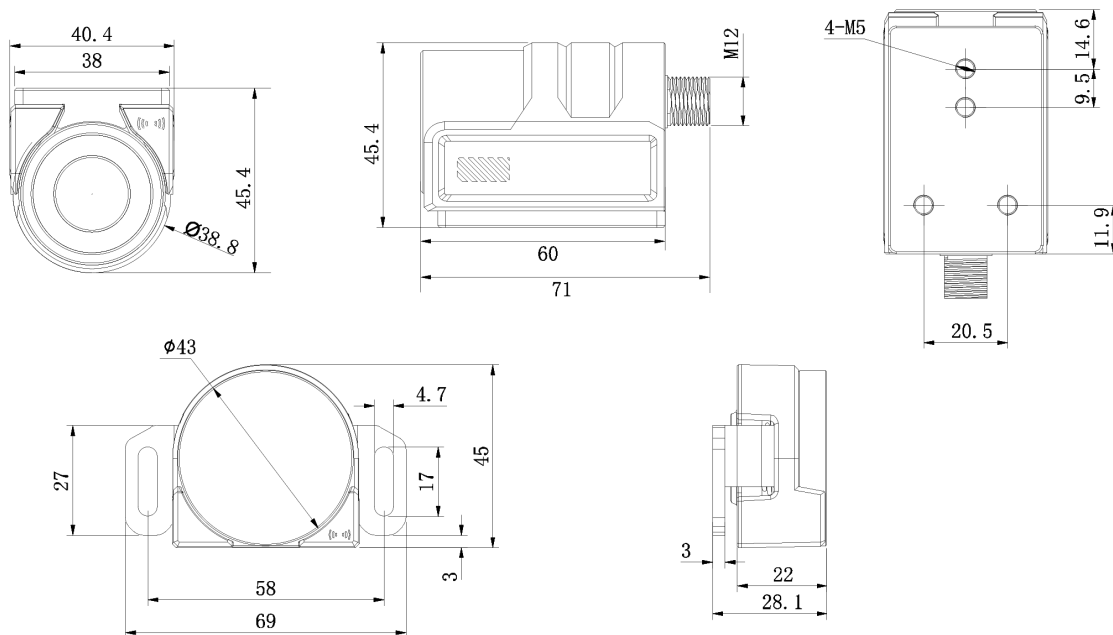

## 安全门开关的选择方法

Step 1



门开关主体

Step 2



匹配器

Step 3



安装支架